

УТВЕРЖДАЮ
генеральный директор
ООО ПК «Волховец»
И.А. Прокофьев

«18» апреля 2022 года
М.П.

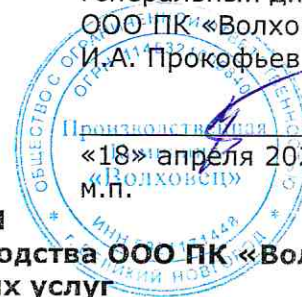

ОБЩИЕ УСЛОВИЯ
розничной купли-продажи продукции производства ООО ПК «Волховец» и
оказания сопутствующих услуг

1. Общие положения

1.1. Термины и определения:

Изготовитель	ООО ПК «Волховец» (Общество с ограниченной ответственностью Производственная Компания «Волховец»), ИНН 5321171448, ОГРН 1145321005840.
Место изготовления товара	Россия, г.Великий Новгород, Сырковское шоссе, д.24; г.Майкоп, ул. 2-я Хакурате, д.4
Интернет-сайт	сайт Изготовителя в сети «Интернет» https://volhovec.ru/
Продавец	юридическое лицо или индивидуальный предприниматель осуществляющий деятельность по розничной продаже продукции Изготовителя и (или) оказанию сопутствующих услуг в розничных точках продаж, указанных на Интернет-сайте.
Покупатель	физическое или юридическое лицо, приобретающее товары и/или услуги у Продавца для целей, не связанных с предпринимательской деятельностью.
Договор	договор, заключаемый путем присоединения Покупателя и Продавца к Общим условиям розничной купли-продажи продукции производства ООО ПК «Волховец» и оказания сопутствующих услуг (далее по тексту «Общие условия») в целом, в соответствии с которым Продавец обязуется передать в собственность Покупателя товары и (или) оказать сопутствующие услуги, а Покупатель обязуется принять товары и (или) услуги и оплатить Продавцу их стоимость.
Заказ	приложение к Договору, в котором указываются Продавец, Покупатель, наименование, ассортимент, количество, стоимость заказываемых Покупателем товаров и (или) услуг, условия и срок передачи товара/оказания услуг.
Товары	внутренние дверные блоки, комплектующие к ним, плинтусы, стеновые панели и иная продукция, реализуемая Изготовителем в розницу либо передаваемая Изготовителем Продавцу для последующей розничной продажи.
Дверной блок	конструкция, предназначенная для заполнения дверного проема в стене, включающая коробку, дверное полотно с запирающими устройствами. Дверной блок может комплектоваться дополнительными элементами: доборы, наличники, пороги, ограничители открывания, глазки, доводчики и др.

Услуги	услуги по замеру дверных проёмов, доставке, монтажу товара, оказываемые Продавцом Покупателю.
Замер	услуга, оказываемая Продавцом Покупателю, по точному и достоверному измерению параметров проемов и помещения, где будут устанавливаться товары, с целью определения корректных размеров товара и выработки рекомендаций по подготовке проемов.
Доставка	услуга, оказываемая Продавцом Покупателю по поставке товаров в место, указанное Покупателем.
Монтаж	услуга по установке товаров в подготовленных Покупателем в соответствии с Приложением № 2 помещениях и дверных проемах.

- 1.2. Договор заключается путем совершения Покупателем действий по предварительной оплате заказа.
- 1.3. Применение Общих условий.
 - 1.3.1. Общие условия применяются к отношениям Продавца и Покупателя и являются неотъемлемой частью Договора. Заключив Договор, Покупатель подтверждает, что он согласен с настоящими Общими условиями.
 - 1.3.2. Положения настоящих Общих условий об оказании услуг (замер, доставка, монтаж) применяются к отношениям Сторон в случае заказа Покупателем соответствующих услуг.
 - 1.3.3. Изготовитель имеет право в любой момент в одностороннем порядке вносить изменения и дополнения в Общие условия. При этом, к отношениям Сторон в рамках конкретного Договора применяется редакция Общих условий, действовавшая на дату заключения Сторонами Договора.
- 1.4. Все сообщения, связанные с заключением и исполнением Договора, направляются в письменной форме на электронную почту Покупателя, либо по телефону смс-сообщениями, либо посредством любого электронного мессенджера, указанного Покупателем в Договоре и/или в регистрационной форме на Интернет-сайте.

2. Замер

- 2.1. Продавец по желанию Покупателя оказывает ему услуги по замеру.
- 2.2. Замер требуется для определения:
 - размеров заказываемых товаров, их ассортимента и количества,
 - сторонности открывания дверей,
 - технической возможности монтажа предполагаемых изделий,
 - технических условий строительной подготовки помещений.
- 2.3. В случае значительной удаленности объекта, на котором должны проводиться замеры, от места нахождения розничной торговой точки Продавца, Покупатель оплачивает Продавцу стоимость проезда в соответствии с Прайс-листом Продавца/Изготовителя. Прайс-лист Продавца/изготовителя размещен по адресу: <https://volhovec.ru/service/> .
- 2.4. Покупатель обязуется предоставить бесплатное парковочное место для транспортного средства специалиста по замеру в пределах 100 метров от объекта замера. В случае, если парковка платная, то Покупатель обязуется компенсировать стоимость парковки за весь период времени нахождения транспортного средства на данной парковке.

- 2.5. По результатам замера составляется и подписывается Сторонами Эскиз помещений с указанием сторонности открывания дверей (приложение №1 к Общим условиям).
- 2.6. Продавец не несет ответственность за результаты замера, выполненные Покупателем (его представителем) самостоятельно. В случае невозможности монтажа и/или возникновении проблем при монтаже товара устранение недостатков производится за счет Покупателя.

3. Купля-продажа товара

- 3.1. Покупатель выбирает нужный ему товар на основании его личных предпочтений из ассортимента, предлагаемого Продавцом, по представленным образцам и/или его описанию, содержащемуся в информационных материалах и на Интернет-сайте.
- 3.2. Наименование, количество, цена единицы, стоимость товара (услуг) указываются в заказе Покупателя. В случае, если Продавец использует общую систему налогообложения, то стоимость товара включает НДС – 20 %. После заключения Договора изменение и (или) дополнение перечня товаров допускается исключительно по соглашению Сторон.
- 3.3. Товары могут заказываться Покупателем как в комплекте, так и по отдельности.
- 3.4. Заключением Договора Покупатель подтверждает, что Продавцом предоставлена Покупателю в полном объеме информация об Изготовителе товара, Продавце товара, потребительских свойствах товара, правилах и условиях эффективного и безопасного использования товара, порядке и сроках оплаты, и иная предусмотренная законом информация.
- 3.5. Покупатель производит предварительную оплату товара/услуг, в размере, указанном в соответствующем заказе.
- 3.6. До передачи товара/оказания услуг Покупатель обязан произвести доплату по Договору до 100% общей стоимости товара/услуг.
- 3.7. Оплата по настоящему Договору производится в рублях наличным или безналичным путем.
- 3.8. Обязанности Продавца по розничной купле-продаже товара:
 - 3.8.1. Обеспечить поступление товара на склад Продавца/транспортной компании, указанный в заказе, в согласованный срок. В случае нарушения Покупателем сроков оплаты товара срок исполнения обязанности Продавца передать товар увеличивается на соответствующий период.
 - 3.8.2. Уведомить Покупателя о готовности товара к передаче и согласовать с ним дату передачи товара.
- 3.9. Обязанности Покупателя при розничной купле-продаже:
 - 3.9.1. Забрать товар со склада Продавца/транспортной компании в течение 5 (пяти) рабочих дней со дня получения уведомления о готовности товара к передаче (п. 3.8.2 Общих условий), при условии его полной оплаты. В случае неисполнения указанной обязанности Покупатель обязуется оплатить услуги по хранению товара в соответствии с п. 3.11 Общих условий. Если указанный в настоящем пункте срок наступает ранее согласованной в заказе даты готовности товара к передаче Покупателю, Покупатель обязан забрать товар не позднее согласованной даты готовности товара к передаче.
 - 3.9.2. Поддерживать работоспособность и доступность контактных телефонных номеров и адресов электронной почты, предоставленных Продавцу в целях направления уведомления о готовности заказа, а в случае их смены – незамедлительно уведомить об этом Продавца.

- 3.9.3. Принять товар лично либо через своего представителя, полномочия которого должны подтверждаться доверенностью (рекомендованная форма доверенности приведена в приложении № 5 к Общим условиям), выданной Покупателем. Приемка товара оформляется подписанием Покупателем (его представителем) передаточных документов: товарной/расходной накладной, УПД либо акта приема-передачи.
- 3.9.4. При передаче товара Покупатель в присутствии представителя Продавца осуществляет приемку товара на предмет соответствия ассортимента и фактического количества упаковок данным передаточных документов, а также наличия видимых повреждений упаковки. Все несоответствия указываются в передаточных документах. Поврежденная упаковка вскрывается и производится осмотр товара. При наличии явных дефектов товара делается соответствующая отметка в передаточных документах.
- 3.9.5. Приемка товара по качеству (явные недостатки), ассортименту, комплектности, количеству внутритарных единиц и предъявление соответствующих претензий осуществляется в течение 14 (четырнадцати) календарных дней с даты передачи товара Покупателю и до его монтажа. По истечении указанного срока товар считается принятым Покупателем по количеству и качеству без замечаний.
- 3.10. Право собственности на товар, а также риск его случайной гибели переходят к Покупателю с момента подписания передаточных документов.
- 3.11. В случае неисполнения Покупателем обязательства по приемке товара в указанный в п. 3.9.1 Общих условий срок Продавец вправе, начиная со дня, следующего за последним днем данного срока, потребовать от Покупателя оплату за оказание услуг по хранению товара в следующем размере:
- при сумме заказа до 100 000 руб. – 1000 (одна тысяча) руб. в день;
 - при сумме заказа более 100 000 руб. стоимость услуг рассчитывается как 1%(один) процент от стоимости заказа, умноженной на количество дней хранения с округлением в меньшую сторону до 1000 рублей.
- В случае, если Продавец использует общую систему налогообложения, то стоимость услуг включает НДС – 20 %.
- 3.12. Неявка Покупателя или не совершение им иных необходимых действий для принятия товара в течение 30 (тридцати) календарных дней с момента получения Покупателем уведомления о готовности товара к передаче рассматривается Продавцом как односторонний отказ от исполнения Договора. Внесенная Покупателем предоплата подлежит возврату в течение 10 (десяти) банковских дней, за вычетом расходов Продавца, связанных с исполнением Договора, и стоимости оказанных услуг по хранению товара.
- 3.13. При дистанционном способе продажи товара потребитель¹ вправе отказаться от товара в любое время до его передачи, а после передачи товара - в течение 7 (семи) дней с соблюдением условий, предусмотренных ст. 26.1 Закона «О защите прав потребителей».

4. Доставка

- 4.1. Стороны вправе согласовать в Договоре услугу доставки товара со склада Продавца/транспортной компании, указанного в заказе, по адресу монтажа или иному адресу, указанному Покупателем. Точные дата и время доставки согласовываются Сторонами в пределах 5 рабочих дней с даты уведомления Покупателя о готовности товара к передаче. В случае нарушения указанного срока Покупателем он обязуется оплатить Продавцу услугу хранения товара в соответствии с п. 3.11 Общих условий.

¹ Потребитель - гражданин, имеющий намерение заказать или приобрести либо заказывающий, приобретающий или использующий товары (работы, услуги) исключительно для личных, семейных, домашних и иных нужд, не связанных с осуществлением предпринимательской деятельности.

- 4.2. Комплекс услуг по доставке товара по адресу, указанному Покупателем, включает в себя:
- согласование даты доставки;
 - оплата доставки Покупателем;
 - комплектование товаров в соответствии с заказом;
 - погрузка в транспортное средство;
 - проезд до объекта;
 - выгрузка товаров из транспортного средства;
 - осмотр целостности упаковки;
 - приемка товаров по ассортименту, количеству;
 - подписание передаточных документов.
- 4.3. Если стороны в Договоре согласовали доставку товара, то Продавец своими силами доставляет товары по указанному Покупателем адресу. Покупатель оплачивает Продавцу стоимость доставки, а при согласовании услуги подъема, разгрузка и подъем оплачиваются в соответствии с Прайс-листом Изготовителя. Прайс-лист Изготовителя размещен по адресу: <https://volhovec.ru/service/> .
- 4.4. Покупатель производит полную оплату доставки Продавцу не менее чем за 3 (три) рабочих дня до согласованной сторонами даты доставки, если иное дополнительно не согласовано Сторонами. В случае заказа Покупателем дополнительных услуг в процессе их оказания (подъем на этаж и т.п.) Покупатель обязуется произвести соответствующую доплату до начала их оказания.
- 4.5. Приемка товара осуществляется Покупателем либо его представителем в порядке, предусмотренном пунктами 3.9.3 - 3.9.5 Общих условий. При этом обязанность Продавца по передаче товара считается исполненной в момент передачи товара Покупателю или указанному им лицу (п. 1 ст. 458 ГК РФ), а в случае отсутствия Покупателя – любому лицу, предъявившему информацию о номере заказа, либо иное (в том числе электронное) подтверждение заключения договора розничной купли-продажи или оформление заказа. Приемка услуг по доставке оформляется актом оказанных услуг или УПД.
- 4.6. Покупатель обязан обеспечить пропуск/проезд на закрытую территорию, возможность безопасной разгрузки у объекта. При невыполнении этой обязанности выгрузка товаров не производится, и Продавец освобождается от ответственности за срыв доставки по адресу, указанному Покупателем. Повторная доставка до адреса, указанного покупателем, осуществляется по согласованию сторон с повторной оплатой услуг по доставке.
- 4.7. Покупатель обязуется предоставить бесплатное парковочное место для транспортного средства специалистов по доставке в пределах 30 метров от объекта доставки. В случае, если парковка платная, то Покупатель обязуется компенсировать стоимость парковки за весь период времени нахождения транспортного средства на данной парковке.
- 4.8. В случае если доставка товара была произведена Продавцом в установленные Договором сроки, но товар не был передан Покупателю по его вине (по причине отсутствия Покупателя, его уполномоченного представителя по адресу доставки в согласованное время доставки и др. подобным причинам) повторная доставка производится при условии ее оплаты Покупателем в новые согласованные сроки, в порядке, предусмотренном Договором.

5. Монтаж

- 5.1. В случае выбора Покупателем услуги по монтажу межкомнатных, входных дверей, прочих товаров и фурнитуры к ним Продавец принимает на себя обязательства по монтажу продукции Изготовителя, а Покупатель обязуется оплатить услуги и принять их результат. Согласование начального и конечного сроков монтажа производится после доставки товара Покупателю.

- 5.2. Стоимость расходных материалов Продавца (монтажная пена, гвозди, шурупы и пр.) включена в стоимость услуг.
- 5.3. Монтаж продукции проводится только после исполнения Покупателем Технических условий по строительной подготовке дверных проемов и помещений (приложение № 2 к Общим условиям). Продавец не выполняет следующие работы: доработка полов (зазор после установки короба), работы с телефонными и электрическими проводами, штукатурные работы.
- 5.4. В случае заказа Покупателем у Продавца услуг по монтажу продукции до ее передачи Покупателю, претензии по качеству (явные недостатки), ассортименту, комплектности, количеству внутритарных единиц товара могут быть предъявлены в момент совместного с представителем Продавца вскрытия не имеющей повреждений упаковки непосредственно перед началом монтажных работ, но не позднее 6 месяцев с даты передачи товара Покупателю.

5.5. Обязанности Продавца при монтаже дверей:

- 5.5.1. Обеспечить возможность проведения монтажа дверей в срок, согласованный с Покупателем. Точное время и дата согласовываются с Покупателем не ранее чем за 5 рабочих дней до начала оказания услуг.

Монтаж непосредственно в день доставки товара при отрицательных температурах окружающей среды не допускается в связи с особенностями натуральных материалов, используемых при изготовлении и необходимости их акклиматизации. В таких случаях установка может быть начата не ранее одного дня с момента доставки товаров в помещение для монтажа. Во время акклиматизации изделия должны храниться в заводской упаковке.

- 5.5.2. Обеспечить качественное производство работ в соответствии с рекомендациями Изготовителя и требованиями по качеству монтажа.
- 5.5.3. Известить Покупателя об обнаружении проблем, препятствующих выполнению качественного и своевременного монтажа, и, до получения от него соответствующих указаний, приостановить производство работ. Устранение выявленных недостатков проводится по согласованию с Покупателем и за его счет. В случае необходимости проведения дополнительных работ для осуществления монтажа, Продавец и Покупатель согласовывают перечень работ. Монтаж в таком случае производится после оплаты работ Продавцу.

5.6. Права Продавца при монтаже товара:

- 5.6.1. Привлекать для исполнения Договора третьих лиц.
- 5.6.2. Не приступать к оказанию услуг в случае не завершения на объекте влажных работ и работ с резкими температурными перепадами и/или неисполнения Покупателем Технических условий по строительной подготовке дверных проемов и помещений (приложение № 2 к Общим условиям), иных нарушений Покупателем Договора. В этом случае Продавец составляет Акт о несоблюдении Технических условий по строительной подготовке дверных проемов и помещений (Приложение № 3).

5.7. Обязанности Покупателя при монтаже товара:

- 5.7.1. Оплатить услуги по монтажу в соответствии с условиями Договора и настоящих Общих условий до начала их оказания.
- 5.7.2. До начала оказания услуг обеспечить Продавца необходимыми изделиями и комплектующими, за исключением расходных материалов, указанных в п. 5.2 Общих условий.
- 5.7.3. Обеспечить специалистам по монтажу условия, необходимые для производства работ, а именно:

- наличие свободного пространства площадью не менее 10 (десяти) кв.м, при этом ширина помещения не менее 2 (двух) п.м, а длина - не менее 5 (пяти) п.м., в отапливаемом, закрытом помещении, точное расположение которого согласовывается Покупателем и Продавцом на месте. Данное пространство должно находиться в непосредственной близости от проемов, в которых осуществляется монтаж. Если монтаж происходит на нескольких этажах, свободное пространство предоставляется на каждом этаже;
- наличие всех необходимых разрешений и согласований с собственниками помещений или зданий, контролирующими органами на выполнение работ в т.ч. для пользования общедомовыми контейнерами для выноса мусора;
- наличие: сети электроснабжения 220В для подключения оборудования Продавца, освещения в каждом помещении для проведения работ по оказанию услуг монтажа, воды, туалетной комнаты, помещения для раздевалки сотрудников Продавца;
- при монтаже более 3 (трех) дверных блоков и перегородок предоставить помещение для складирования расходных материалов, инструмента и оборудования. Обеспечить сохранность материальных ценностей Продавца (инструмента и оборудования и т. д.), находящихся на объекте;
- исключить совмещение установки дверных блоков с какими-либо другими проводимыми ремонтными работами;
- беспрепятственный безопасный доступ к месту оказания услуг;
- накрыть мебель и напольное покрытие, для исключения образования налёта пыли.

5.7.4. При получении извещения от Продавца о готовности услуг, осмотреть совместно с Продавцом их результат, и, при отсутствии замечаний, принять его по Акту сдачи-приемки/УПД.

5.8. Права Покупателя при монтаже товара:

5.8.1. В любое время проверять ход и качество оказания услуг, не вмешиваясь в деятельность Продавца;

5.8.2. В любое время до окончания оказания услуг отказаться от исполнения настоящего Договора в части монтажа, оплатив Продавцу услуги/работы, выполненные до уведомления об отказе, и возместив Продавцу расходы, понесенные до этого момента.

5.9. Повторный выезд Продавца на место оказания услуг в случае невыполнения Покупателем пунктов 5.7.2 - 5.7.3 настоящих Общих условий, оплачивается Покупателем дополнительно в соответствии с действующим прайс-листом Продавца, размещенном на официальном сайте Продавца по ссылке <https://volhovec.ru/service/>.

5.10. Покупатель обязуется предоставить бесплатное парковочное место для транспортного средства специалистов по монтажу в пределах 30 метров от объекта монтажа. В случае, если парковка платная, то Покупатель обязуется компенсировать стоимость парковки за весь период времени нахождения транспортного средства на данной парковке.

5.11. По окончании работ Продавец производит сухую уборку места проведения работ. Упаковочный материал и обрезки погонажных изделий складываются в согласованном с Покупателем месте внутри объекта. Вынос упаковочного материала и обрезков погонажных изделий после оказания услуг производится силами и за счет Покупателя. Покупатель может заказать вынос упаковочного материала и обрезков погонажа у Продавца. При этом вынос упаковочного материала производится из расчета один комплект материала на каждый этаж без лифта либо на лифте. В

стоимость услуги входит вынос в контейнер находящийся на расстоянии не более 30м от подъезда/парадной. В случае нахождения контейнера на расстоянии более 30м от подъезда/парадной, за каждые 100 метров пути прибавляется подъем продукции на один этаж. В стоимость работ входит сухая уборка подъезда/парадной и/или лифта.

- 5.12. В установленный Договором срок Продавец уведомляет Покупателя о завершении оказания услуг, а также предоставляет ему подписанный со своей стороны Акт сдачи-приемки услуг либо УПД. В случае изменения конечного срока оказания услуг (по отношению к сроку, указанному в Договоре), стороны делают соответствующую отметку в Акте сдачи-приемки/УПД.
- 5.13. Стороны Договора осуществляют приемку оказанных услуг непосредственно после получения уведомления об их завершении.
- 5.14. Покупатель вправе поручить приемку услуг своему представителю путем выдачи надлежащим образом оформленной доверенности. Рекомендованная форма доверенности приведена в приложении № 5 к Общим условиям.
- 5.15. Отсутствие Покупателя/полномочного представителя Покупателя по адресу, указанному в Договоре (адрес монтажа) в день приемки услуг без произведенного заблаговременно предупреждения Продавца стороны считают немотивированным уклонением от приемки услуг.

В случае, если в течение 3 (трех) последующих дней Покупатель уклоняется от подписания Акта сдачи-приемки услуг/УПД, при отсутствии письменного мотивированного отказа Покупателя от приемки услуг, в Акте/УПД делается отметка об этом, и услуги считаются принятыми Покупателем без замечаний.

- 5.16. В случае, если результат услуг сдается и принимается по частям, Стороны подписывают промежуточные акты приемки по завершении каждого этапа услуг, составляемые по форме, приведенной в приложении № 4 к Общим условиям. Ответственность за хранение материалов в промежутках между этапами услуг несет Покупатель.
- 5.17. В случае обнаружения Покупателем в ходе приемки недостатков результатов услуг, возникших по вине Продавца, он обязан направить Продавцу мотивированный отказ от приемки услуг, после чего Сторонами составляется двухсторонний акт с перечнем необходимых доработок и разумных сроков их выполнения.
- 5.18. При просрочке приемки оказанных услуг риск случайной гибели или случайного повреждения результата услуг лежит на Покупателе.
- 5.19. Изготовителем установлены следующие параметры качества к результатам монтажа распашных полотен на деревянных коробах:

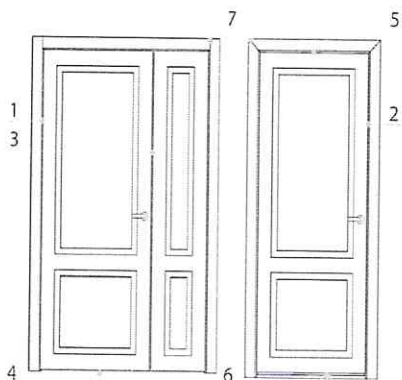

1. зазор между полотном и петлевой частью короба 2-3мм;
2. зазор между полотном и ответной частью короба 3-5мм;
3. зазор между полотнами при двухстворчатом размещении 4-6мм;
4. зазор между полотном и напольным покрытием 10-18мм (зависит от уровня пола и желания заказчика (рекомендованный зазор для ровного напольного покрытия в зоне работы двери 10мм));
5. зазор между полотном и горизонтальным бруском короба 2-3мм;
6. зазор между полотном и порогом (если имеется) 3-4мм;
7. зазоры в местах сопряжения элементов

погонажных изделий не должны превышать 0,3мм;

8. в приоткрытом состоянии полотно не должно самопроизвольно открываться/закрываться;

9. при закрывании полотна, должно быть обеспечено равномерное прилегание к уплотнителю;

10. зазоры между наличниками и поверхностью стен определяются уровнем и плоскостностью стен.

6. Качество товара и услуг. Гарантии качества

- 6.1. Качество дверных полотен и погонажных изделий, соответствует ТУ «Двери межкомнатные и погонажные изделия в различных отделках» ТУ 16.23.11 - 016-82756511-2022 ООО ПК «Волховец».

Качество дверных полотен и погонажных изделий из древесины и древесных материалов соответствует ТУ «Двери межкомнатные и погонажные изделия к ним из древесины и древесных материалов» 16.23.11-016-10466061-2021.

Качество погонажных изделий (наличники, элементы портала и другие изделия) соответствует техническим условиям Изготовителя, указанным в данном пункте.

- 6.2. Качество дверной фурнитуры соответствует техническим условиям изготовителей фурнитуры.
- 6.3. Качество дверных блоков (металлические-внутренние) соответствует требованиям ГОСТ 31173-2003 «Блоки дверные стальные».
- 6.4. Ознакомиться с технической документацией Изготовителя и ТУ, указанными в п 6.1, Покупатель может по адресу: <https://volhovec.ru/helpfull-info/certificates/>. Подписанием настоящего Договора Покупатель подтверждает, что Продавец предоставил ему возможность ознакомиться с текстом указанных технических условий.
- 6.5. Покупатель обязан произвести осмотр товара в соответствии с п. 3.9.5 Общих условий на предмет наличия видимых недостатков до его монтажа. Претензии в отношении явных недостатков товара, которые могли быть выявлены при осмотре товара, после выполнения его монтажа не принимаются.
- 6.6. Не являются браком незначительные отличия тона и текстуры шпона полотен и составных частей межкомнатных дверей между собой, а также различных дверных полотен, входящих в заказ, обусловленные естественными свойствами натуральных материалов. Претензии в отношении указанных особенностей не принимаются. Оттенок поставляемой Продукции, облицованной натуральным шпоном, может незначительно отличаться от выставочного образца и изображений в рекламных каталогах, что обусловлено свойствами данного материала и не является недостатком товара.
- 6.7. Гарантийный срок на комплектующие межкомнатных дверей и погонажные изделия (наличники, элементы портала и другие изделия) производства ООО ПК «Волховец» составляет 36 месяцев с момента исполнения Продавцом обязанности передать товар Покупателю.

Гарантийный срок на входные (металлические) двери составляет:

- на металлическую конструкцию входной двери – 60 месяцев,
- на покрытие входной двери – 36 месяцев,
- на замки «Гардиан» - 60 месяцев,
- на замки «Cisa» - 24 месяца,
- цилиндры, фурнитура и комплектующие –12 месяцев.

Претензии, связанные с недостатками замков, цилиндров, фурнитуры, декоративных панелей и других комплектующих металлической двери, потребитель вправе

предъявлять при их обнаружении, непосредственно в течение гарантийного срока на соответствующие изделия (замок, цилиндр и т.д.).

Гарантия качества не распространяется на недостатки товара, возникшие после передачи товара Покупателю вследствие нарушения условий хранения и эксплуатации товара², механического повреждения, внесения изменений в конструкцию, воздействия третьих лиц и по иным причинам, за которые Продавец не отвечает.

- 6.8. Гарантия включает бесплатный ремонт или замену изделия, пришедшего в негодность исключительно по вине Изготовителя или Продавца.
- 6.9. Товар, содержащий части из натуральных материалов, должен монтироваться и эксплуатироваться после завершения всех отделочных работ (оклейка обоями, шпаклёвка и выравнивание откосов, стен, потолка (в т.ч. натяжного), пола и т.д.), настилки финишного покрытия полов в соответствии с техническими условиями производителя.
- 6.10. Гарантия на результат услуг по установке/монтажу действует в течение 36 месяцев с даты подписания Сторонами Акта сдачи-приемки оказанных услуг.
- 6.11. Не является гарантийным обслуживанием движущихся механизмов (фурнитуры) после 12 месяцев эксплуатации. Выезд на обслуживание движущихся механизмов (фурнитуры) после 12 месяцев эксплуатации производится по ценам прайс-листа Продавца, размещенном на официальном сайте Продавца по ссылке <https://volhovec.ru/service/>.
- 6.12. Не является гарантийным обслуживанием регулировка (устранение) зазоров, возникших в процессе эксплуатации межкомнатных дверей, установленных на объекте, где стены выполнены из древесных материалов (связано с естественными свойствами древесины).
- 6.13. Если в период гарантийного срока обнаружатся недостатки услуг, препятствующие нормальной эксплуатации продукции, то Продавец устраняет их за свой счет в согласованные с Покупателем разумные сроки.
- 6.14. Продавец вправе отказать Покупателю в гарантийном обслуживании в случае нарушения Покупателем правил эксплуатации товара.
- 6.15. Срок службы комплектующих межкомнатных дверей (за исключением фурнитуры), погонажных изделий (наличники, элементы портала и другие изделия) составляет 7 лет. Срок службы фурнитуры, а также комплектующих входных дверей устанавливается их изготовителями.

7. Ответственность

- 7.1. В случае, если Покупателем по настоящему Договору является потребитель, ответственность Продавца регулируется Законом РФ от 07.02.1992 N 2300-1 "О защите прав потребителей" и принятыми в соответствии с ним подзаконными актами.
- 7.2. Если иное не предусмотрено законом, Сторона, нарушившая обязательство по настоящему Договору, обязана возместить другой Стороне по ее письменному требованию причиненный таким нарушением реальный ущерб, подтвержденный документально. Упущенная выгода не возмещается.
- 7.3. В случае, если после сообщения Покупателю об обстоятельствах, указанных в п.5.5.3 Общих условий, от него в течение 30 (тридцати) календарных дней не поступит указаний о дальнейшем способе производства работ, Продавец вправе

² Условия хранения и эксплуатации товара приведены в Приложении № 2 к настоящим Общим условиям.

отказаться от исполнения договора в части оказания услуг по монтажу товара, письменно уведомив Покупателя, и потребовать возмещения причиненных убытков.

- 7.4. Продавец не несет ответственности за недостатки услуг по монтажу товара, если они обусловлены непрочностью, ветхостью или недостаточной подготовленностью объекта и дверных проемов Покупателя, либо прилегающих к ним напольных и настенных покрытий.

8. Приложения к Общим условиям

- 8.1. Приложениями – неотъемлемыми частями Общих условий розничной купли-продажи товаров ООО ПК «Волховец» являются:
- Приложение № 1 - Эскиз помещений;
 - Приложение № 2 - Технические условия по строительной подготовке дверных проемов и помещений;
 - Приложение № 3 – Форма Акта о несоблюдении Технических условий по строительной подготовке дверных проемов и помещений.
 - Приложение № 4 - Форма сдачи-приемки промежуточного результата работ.
 - Приложение № 5 - Рекомендованная форма доверенности.

Приложение № 1

к Общим условиям розничной
купли-продажи продукции производства
ООО ПК «Волховец» и оказания
сопутствующих услуг



Приложение № 1 к заказу № _____ от _____ / _____ / _____ г.
Эскиз № _____ всего листов к эскизу _____ всего эскизов к объекту _____ план этажа предоставлен покупателю _____
покупатель (ФНО) _____ представитель покупателю (ФНО) _____
телефон покупателю _____ телефон представителю покупателю _____
адрес объекта _____

ЭСКИЗ ПОМЕЩЕНИЙ, ПРОЁМОВ

<table border="1"><thead><tr><th colspan="6">ДЛИНТУС</th></tr></thead><tbody><tr><td>ИРС-021</td><td>ИРС-004</td><td>ИРС-010</td><td>ИРС-003</td><td>ИРС-005</td><td>ИРС-006</td></tr></tbody></table>						ДЛИНТУС						ИРС-021	ИРС-004	ИРС-010	ИРС-003	ИРС-005	ИРС-006
ДЛИНТУС																	
ИРС-021	ИРС-004	ИРС-010	ИРС-003	ИРС-005	ИРС-006												

Примечания: эскиз утвержден. Строительством отгруженными дверями утвержден.
покупатель / представитель / специалист по замеру / покупатель / заказчик / дата замера _____ / _____ / _____ г.

Приложение № 2

к Общим условиям розничной
купли-продажи продукции производства
ООО ПК «Волховец» и оказания
сопутствующих услуг

ТЕХНИЧЕСКИЕ УСЛОВИЯ ПО СТРОИТЕЛЬНОЙ ПОДГОТОВКЕ ДВЕРНЫХ ПРОЕМОВ И ПОМЕЩЕНИЙ

До начала монтажных работ Покупатель обязуется подготовить проемы, согласно рекомендациям, указанным в Таблице №1.

Таблица №1. Рекомендации по подготовке Ваших проемов.

Наименование помещения	Необходимая высота проема (мм)*	Необходимая ширина проема (мм)	Необходимая глубина проема (мм)	Примечания

*от чистового напольного покрытия

Условия хранения и эксплуатации:

- температура на объекте должна соответствовать диапазону +18...+30°C;
- влажность на объекте должна соответствовать диапазону 30-70%;
- до производства монтажных работ, продукция должна храниться в заводской упаковке;
- карнизы должны храниться в горизонтальном состоянии.

Для качественного монтажа должны быть обеспечены:**Подготовка объекта:**

- влажные работы и работы с резкими температурными перепадами закончены.

Подготовка проема:

- чистовое напольное покрытие в зоне открывания полотна должно быть ровным;
- при монтаже двери-книжки в зоне установки нижней оси обеспечено жесткое основание (бетон, плитка, керамогранит);
- при монтаже входных дверей, скрытых дверей, дверей в пенал обеспечена информация об уровне будущего чистового напольного покрытия в каждом проеме;
- в стенах из бруса или бревна установлен обсадной короб;
- ремонтные работы со стенами проема закончены;
- проемы строго перпендикулярны уровню;
- стены проема не имеют отклонения от плоскостности;
- отсутствует перепад по плоскости стен.

Подготовка к визиту специалистов по монтажу:

- должно быть предоставлено место размещения инструментов и проведения работ внутри помещения;
- обеспечено наличие всех необходимых разрешений и согласований с собственниками помещений или зданий, контролирующими органами на выполнение работ в т.ч. для пользования общедомовыми контейнерами для выноса мусора;
- обеспечены условия исключения совмещения установки дверных блоков с какими-либо другими проводимыми ремонтными работами;
- обеспечено наличие: сети электроснабжения 220В для подключения оборудования, воды, света, туалетной комнаты, помещения для раздевалки монтажников;
- при монтаже более 3 (трех) дверных блоков и перегородок предоставлено помещение для складирования расходных материалов, инструмента и оборудования;
- обеспечен беспрепятственный безопасный доступ к месту проведения работ.

Продавец/подпись/

Покупатель/подпись/

1. РЕКОМЕНДАЦИИ ПО ПОЛОЖЕНИЮ СТЫКА НАПОЛЬНЫХ ПОКРЫТИЙ РАЗНЫХ ПОМЕЩЕНИЙ ПОД РАСПАШНОЙ ДВЕРЬЮ

Внимание! Ниже приведена информация с примерами как неправильно и как правильно рассчитывать стыковку различных напольных покрытий под распашными полотнами на разных системах погонажа.

Стык напольных покрытий под распашной дверью на классическом коробе должен находиться на расстоянии 20мм от лицевой части стены (с той стороны, на которую дверь будет открываться).

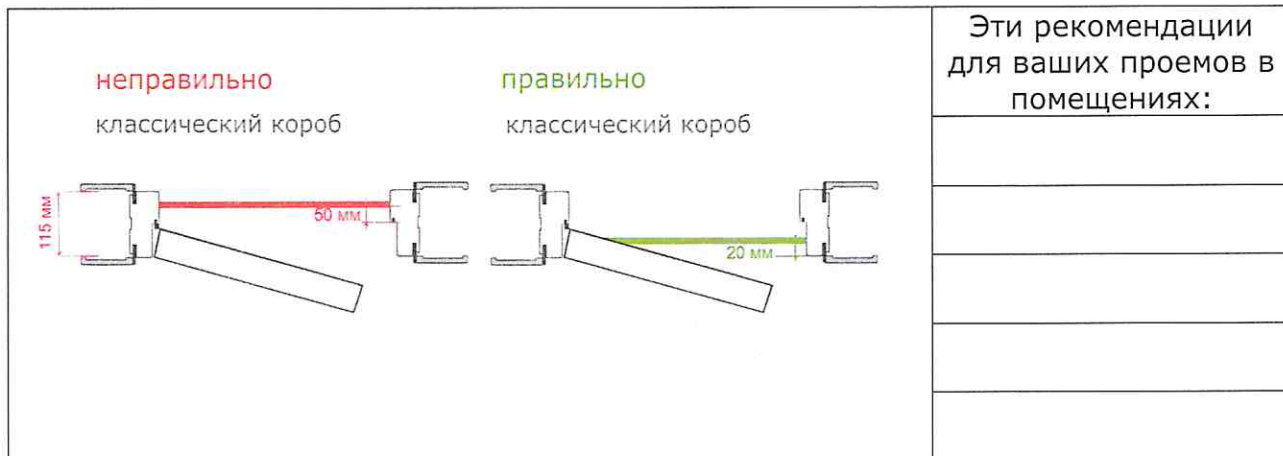

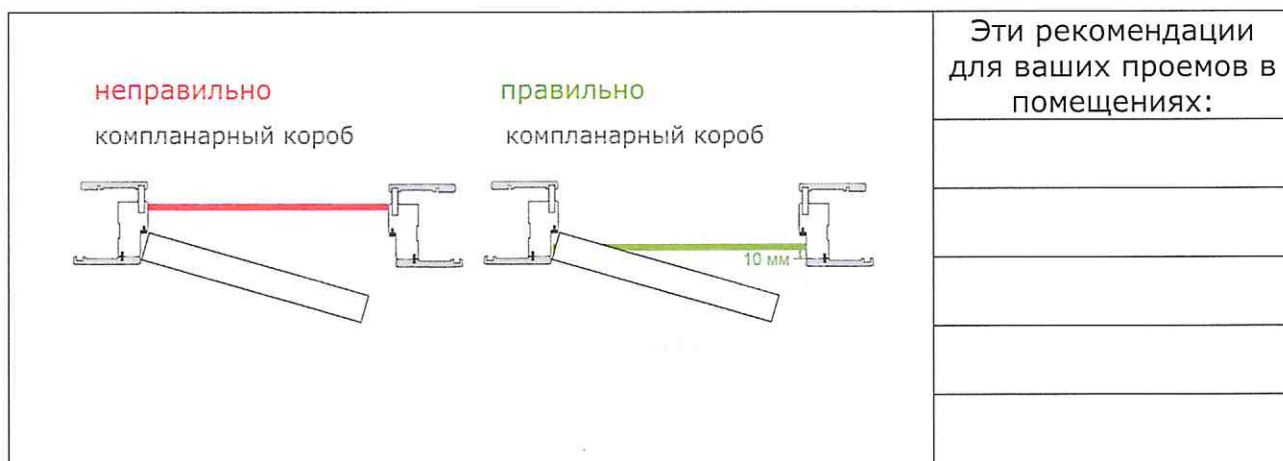

Стык напольных покрытий под распашной дверью на современном коробе прямого (обычного) открывания должен находиться на расстоянии 10мм от лицевой части стены (с той стороны, на которую дверь будет открываться).



Продавец/подпись/

Покупатель/подпись/

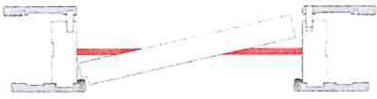
Стык напольных покрытий под распашной дверью на современном коробе обратного открывания должен находиться на расстоянии 10 мм от лицевой части стены (с противоположной от стороны открывания).

<p>неправильно компланарный короб обратного открывания</p>  <p>правильно компланарный короб обратного открывания</p> 	<p>Эти рекомендации для ваших проемов в помещениях:</p>

Стык напольных покрытий под распашной дверью на скрытом коробе прямого и обратного открывания должен находиться на расстоянии 20мм от лицевой части будущей стены.

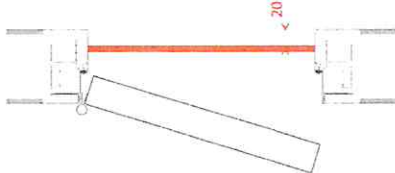
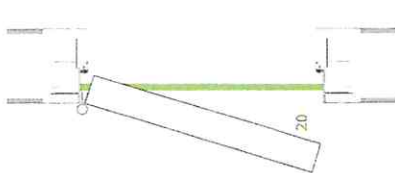
<p>неправильно скрытый короб</p>  <p>правильно скрытый короб</p> 	<p>Эти рекомендации для ваших проемов в помещениях:</p>

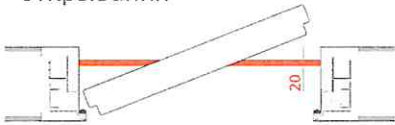
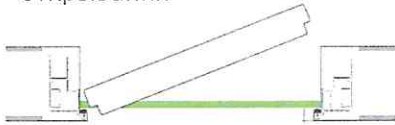
<p>неправильно скрытый короб обратного открывания</p>  <p>правильно скрытый короб обратного открывания</p> 	<p>Эти рекомендации для ваших проемов в помещениях:</p>

Если вы не будете руководствоваться данными рекомендациями до выбора и оплаты счета, есть вероятность появления ошибки. И окончательная картина Вам может не понравится.

Продавец/подпись/

Покупатель/подпись/

РЕКОМЕНДАЦИИ ПО РАЗМЕЩЕНИЮ СКРЫТОЙ ПРОВОДКИ И ЭЛЕКТРИЧЕСКОЙ ФУРНИТУРЫ

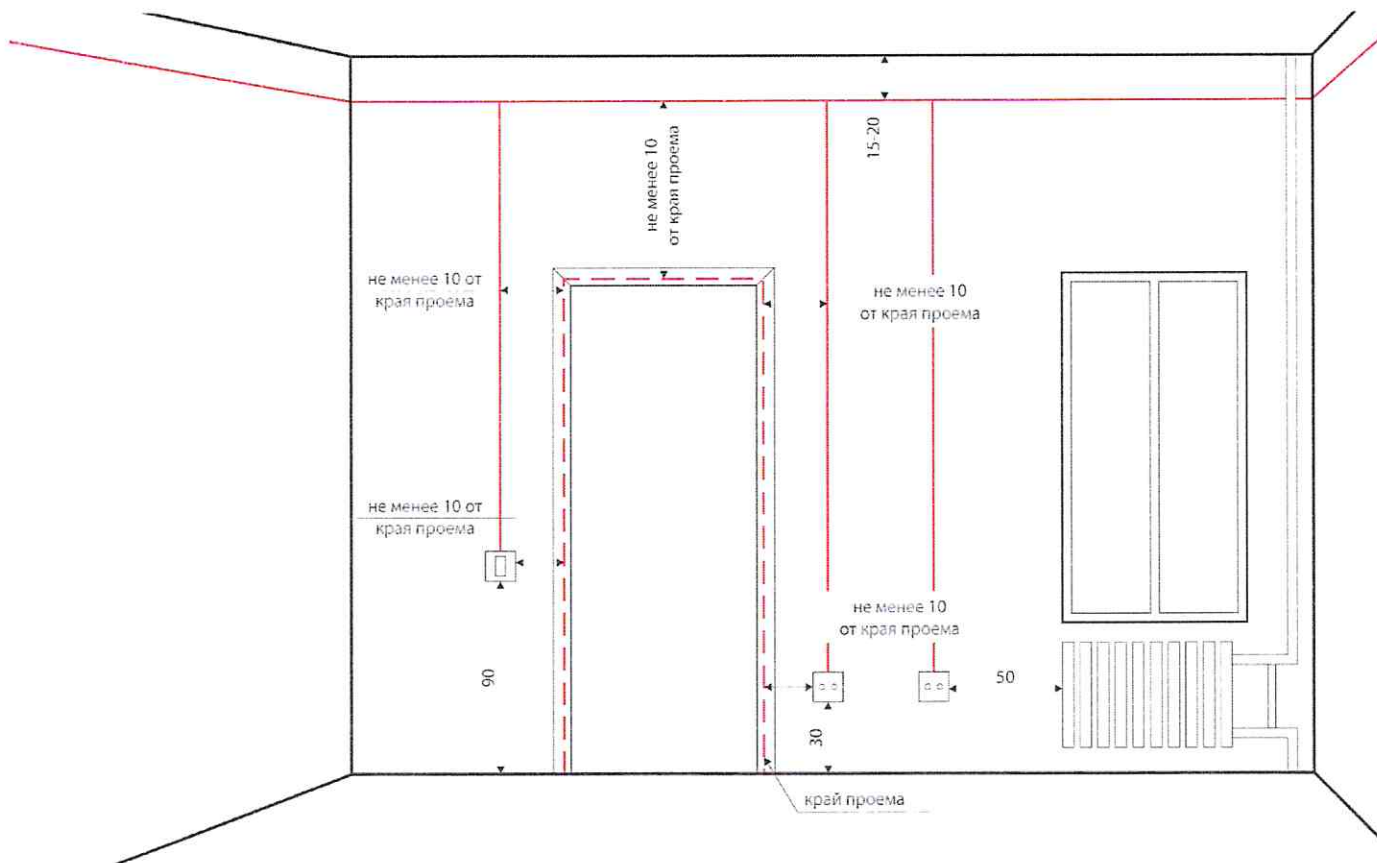

РЕКОМЕНДАЦИИ ПО УСИЛЕНИЮ ПРОЕМОВ В СТЕНАХ, ИМЕЮЩИХ НИЗКУЮ ПЛОТНОСТЬ (ниже плотности красного кирпича)

раздвижная дверь

Одностворчатая конструкция вдоль проема

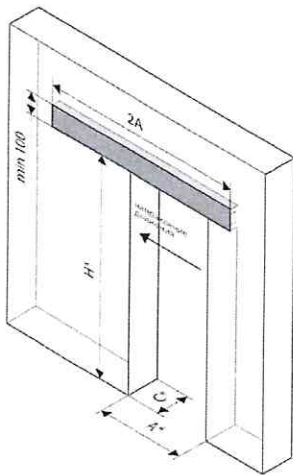

Двустворчатая конструкция вдоль проема

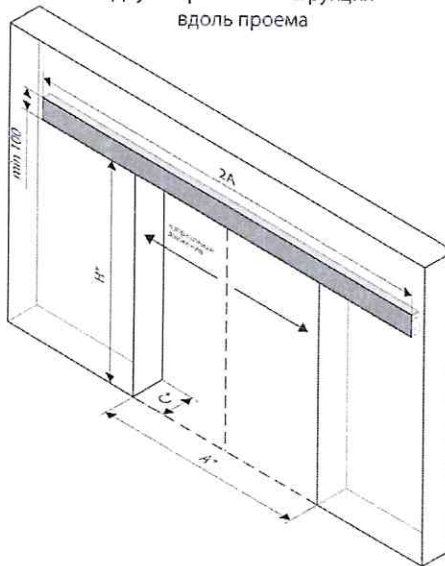

Конструкция внутри проема

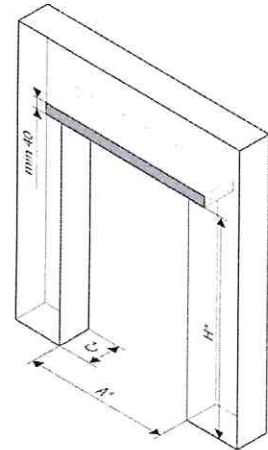

Одностворчатая конструкция вдоль проема
вес полотна более 50 кг

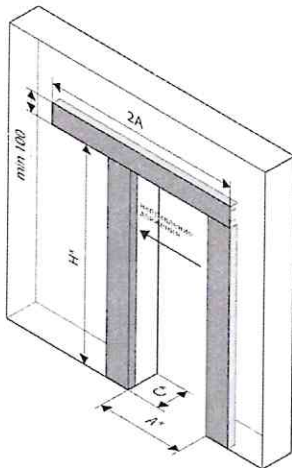

Двустворчатая конструкция вдоль проема
суммарный вес полотен более 50 кг

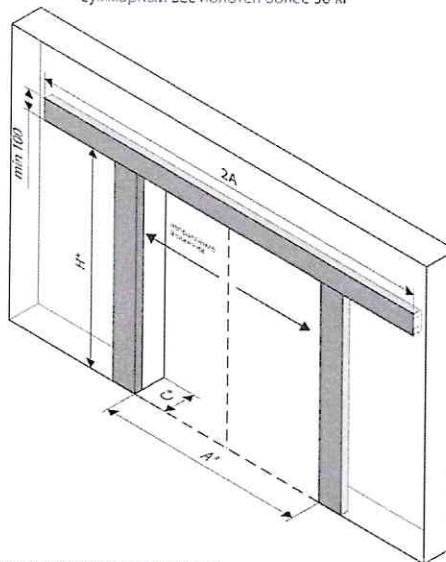

Примеры усилений

Конструкция вдоль проема

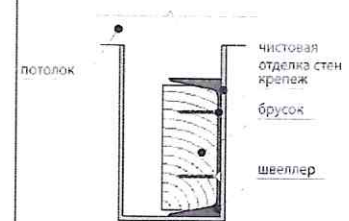

Конструкция внутри проема

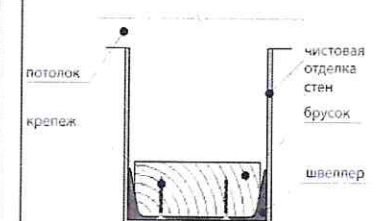

Фиксация усиления проема к стенам и перекрытиям

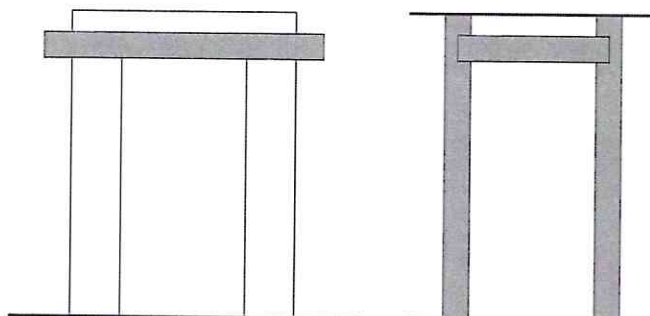

* размеры в соответствии с таблицами из технических условий по строительной подготовке дверных проемов и помещений.

РЕКОМЕНДАЦИИ ПО УСИЛЕНИЮ ПРОЕМА В СТЕНАХ ИЗ ГКЛ/ГВЛ

раздвижная дверь (вес полотна до 50 кг)

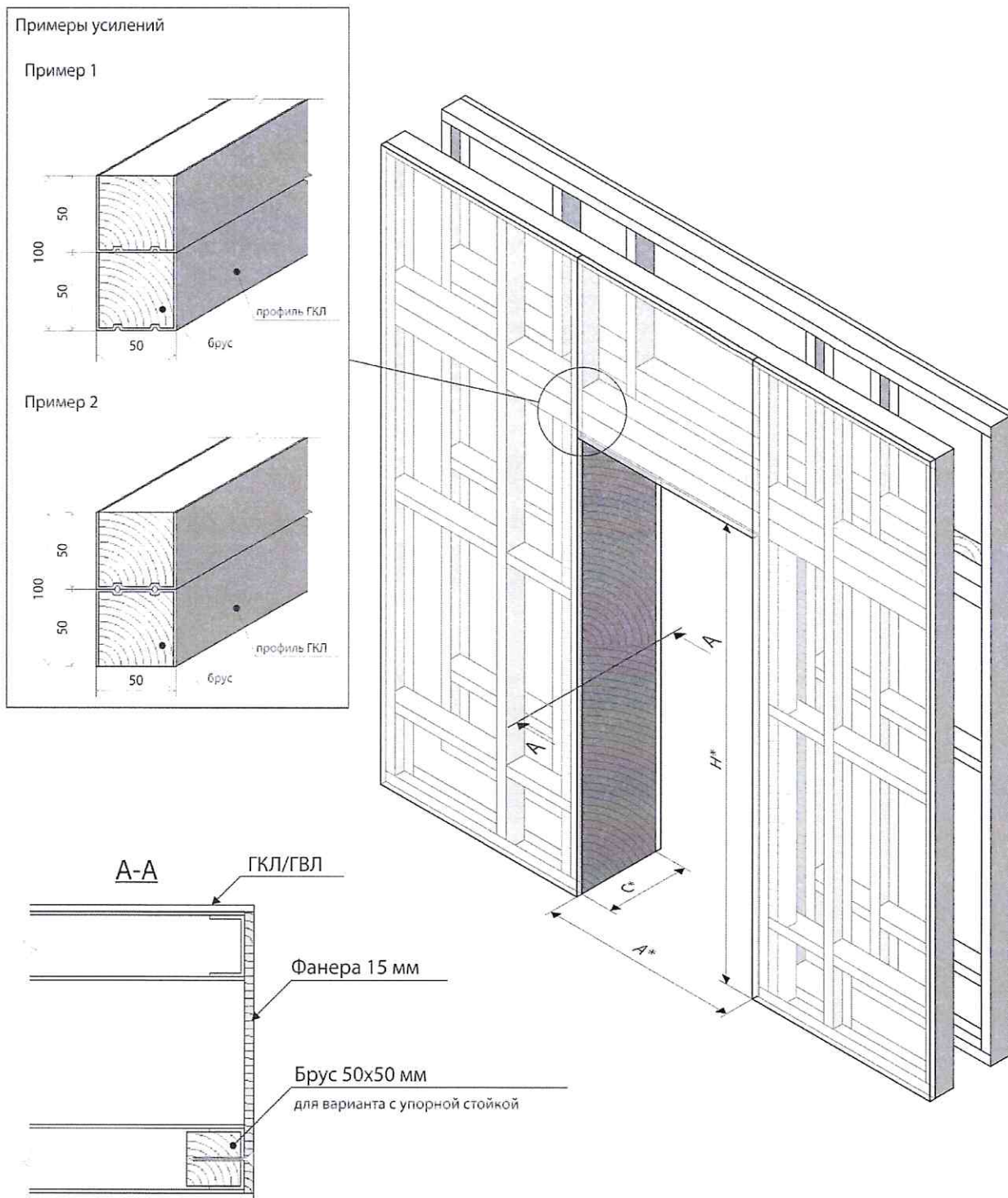

* размеры в соответствии с таблицами из технических условий по строительной подготовке дверных проемов и помещений.

РЕКОМЕНДАЦИИ ПО УСИЛЕНИЮ ПРОЕМА В СТЕНАХ ИЗ ГКЛ/ГВЛ В ПОТОЛОК

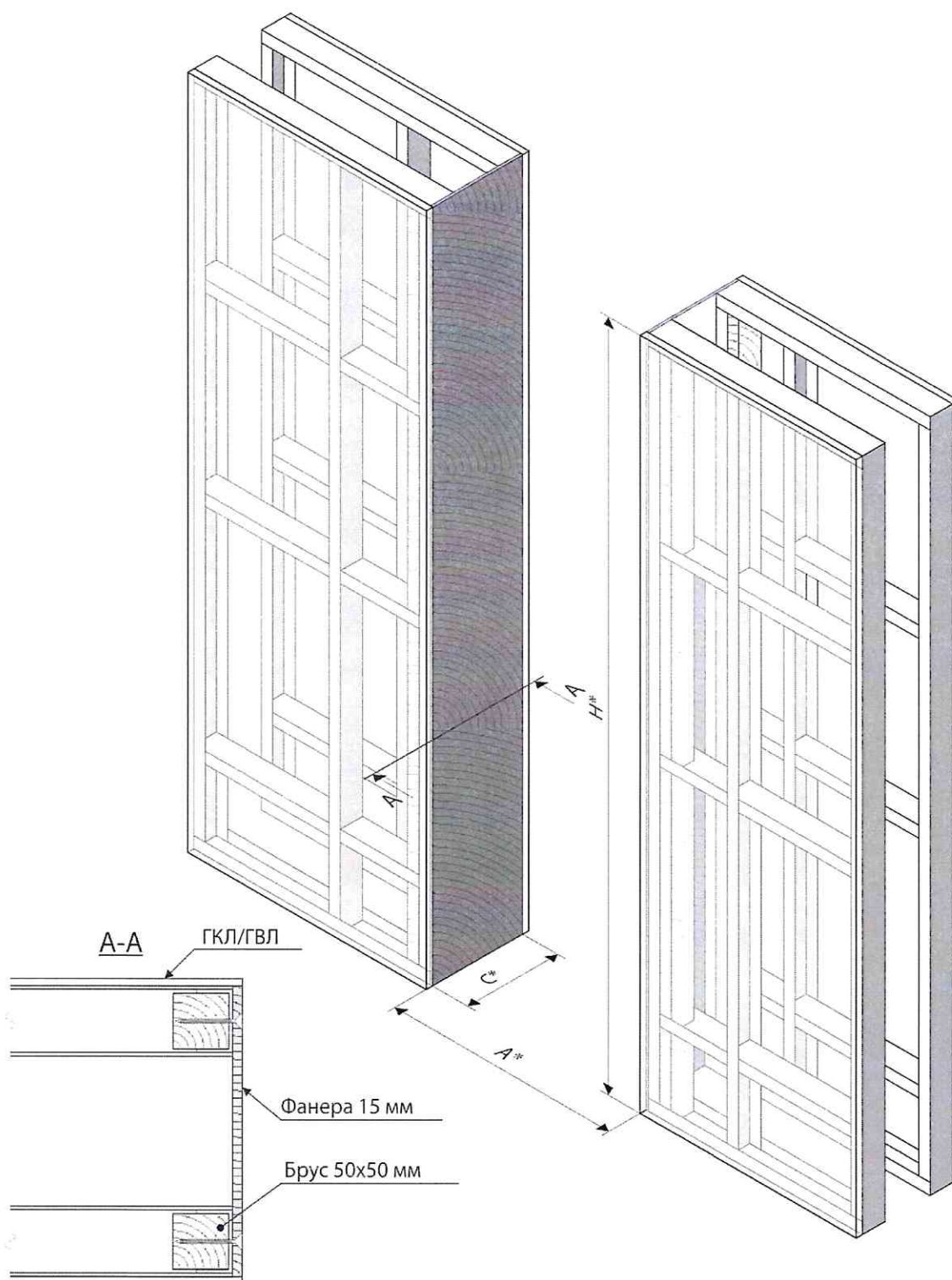

* размеры в соответствии с таблицами из технических условий по строительной подготовке дверных проемов и помещений.

РЕКОМЕНДАЦИИ ПО УСИЛЕНИЮ ПРОЕМА В СТЕНАХ ИЗ ГКЛ/ГВЛ фрамуга верхняя

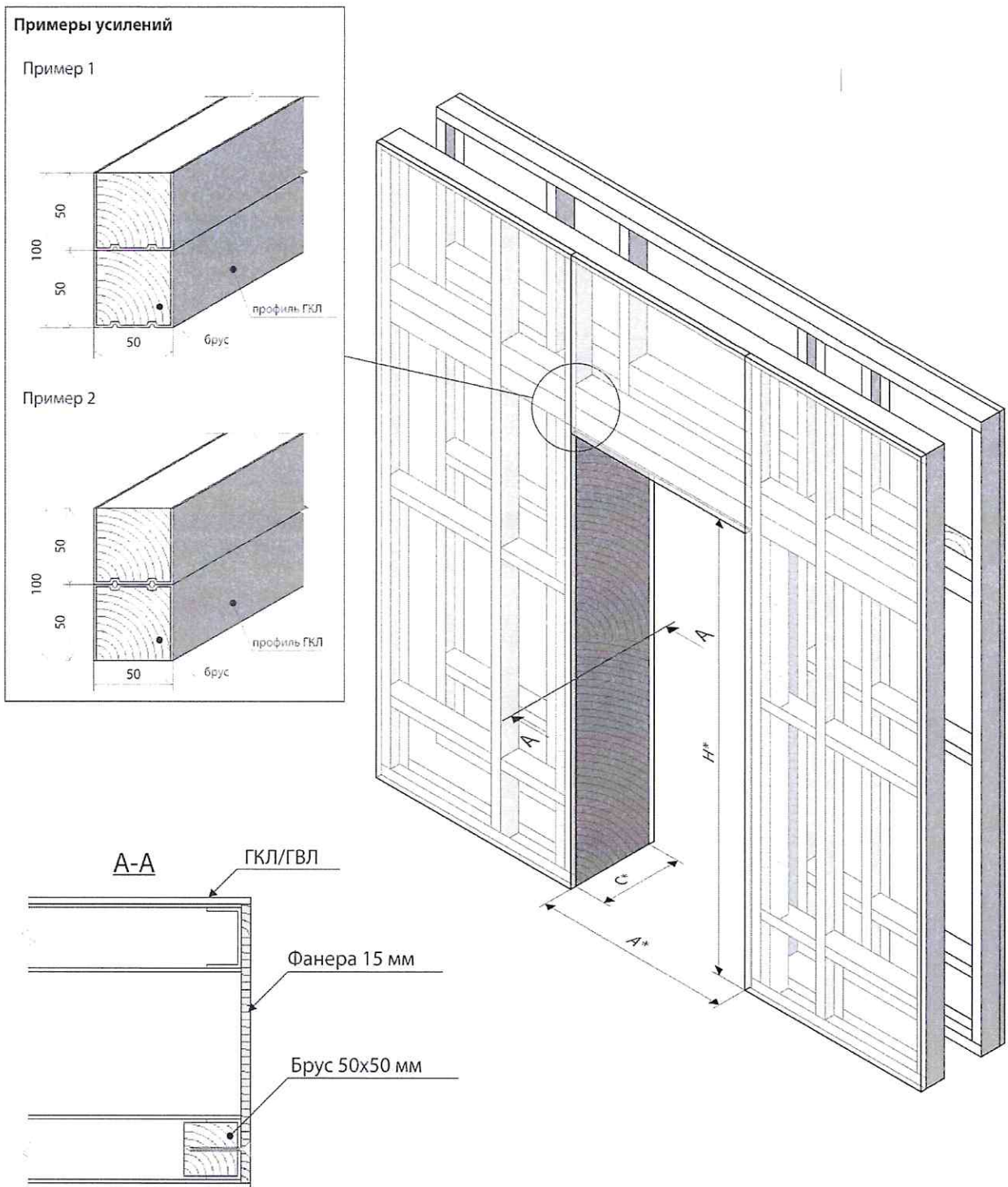

* размеры в соответствии с таблицами из технических условий по строительной подготовке дверных проемов и помещений.

РЕКОМЕНДАЦИИ ПО УСИЛЕНИЮ ПРОЕМА В СТЕНАХ ИЗ ГКЛ/ГВЛ

одностворчатая/двустворчатая распашная дверь

фрамуга боковая/дверная конструкция

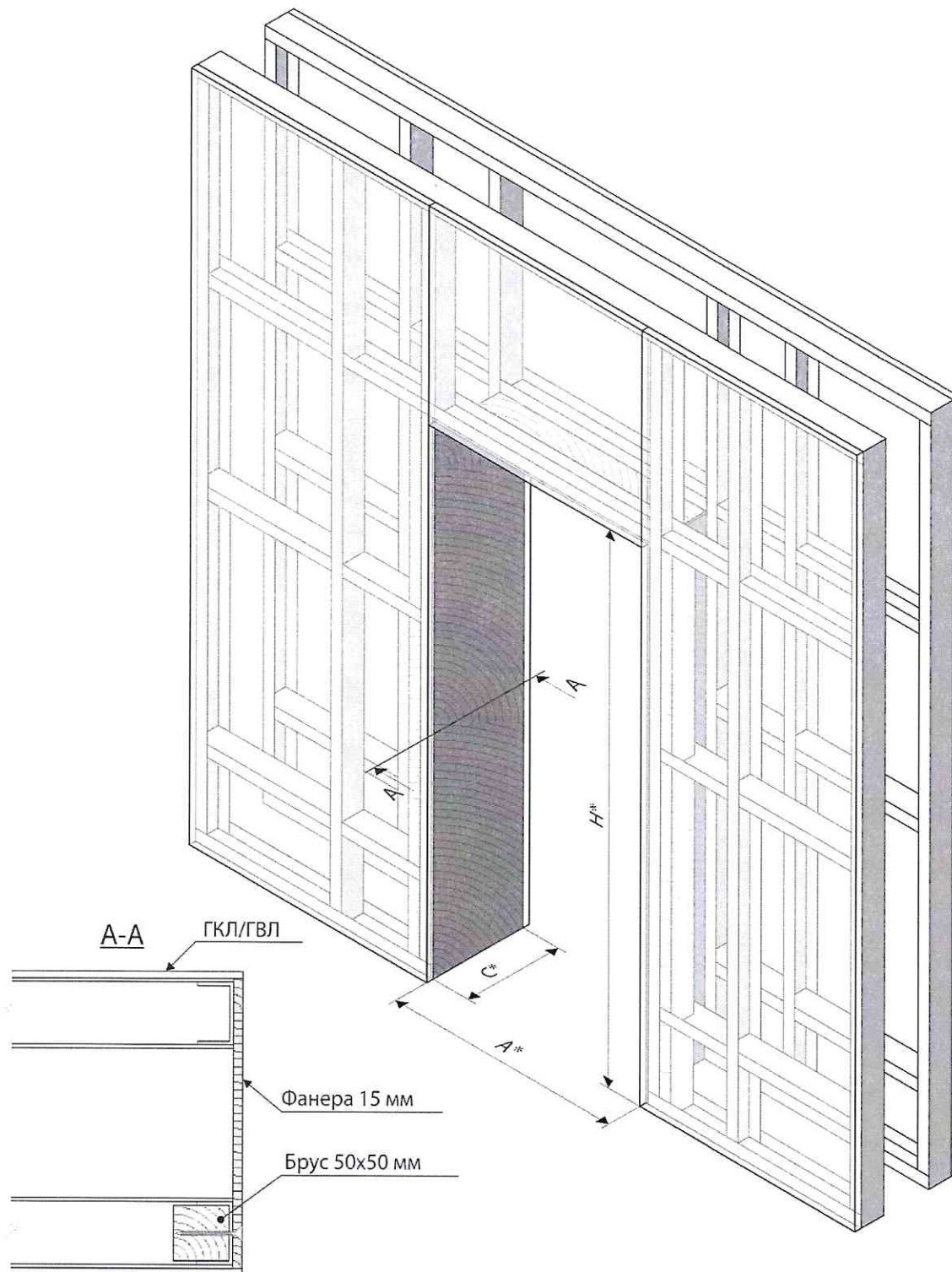

* размеры в соответствии с таблицами из технических условий по строительной подготовке дверных проемов и помещений.

РЕКОМЕНДАЦИИ ПО УСИЛЕНИЮ ПРОЕМОВ В СТЕНАХ, ИМЕЮЩИХ НИЗКУЮ ПЛОТНОСТЬ (ниже плотности красного кирпича)

входная дверь «Волховец»

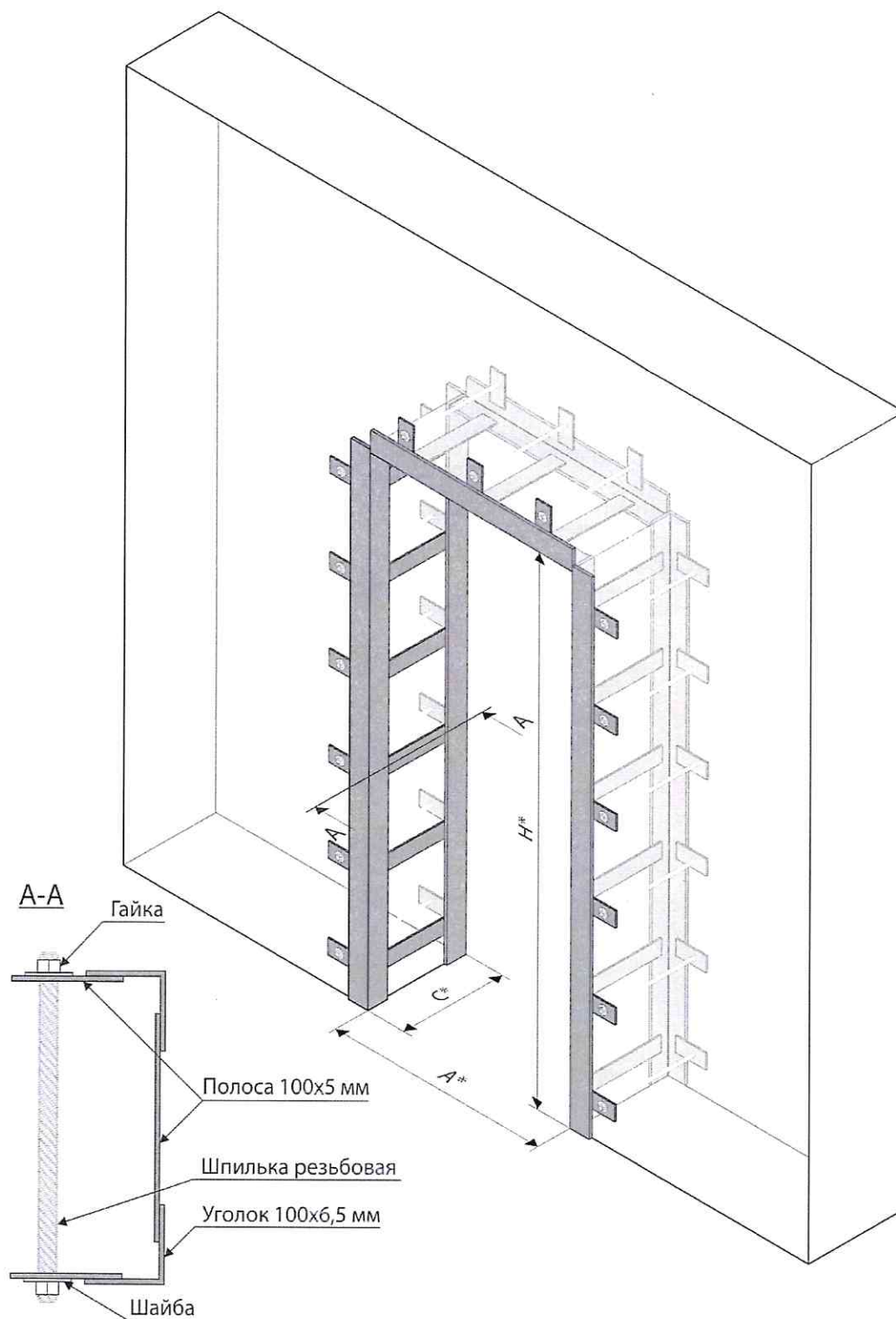

* размеры в соответствии с таблицами из технических условий по строительной подготовке дверных проемов и помещений.

РЕКОМЕНДАЦИИ ПО УСИЛЕНИЮ ПРОЕМОВ В СТЕНАХ ИЗ БРУСА (БРЕВНА)

входная дверь «Волховец»

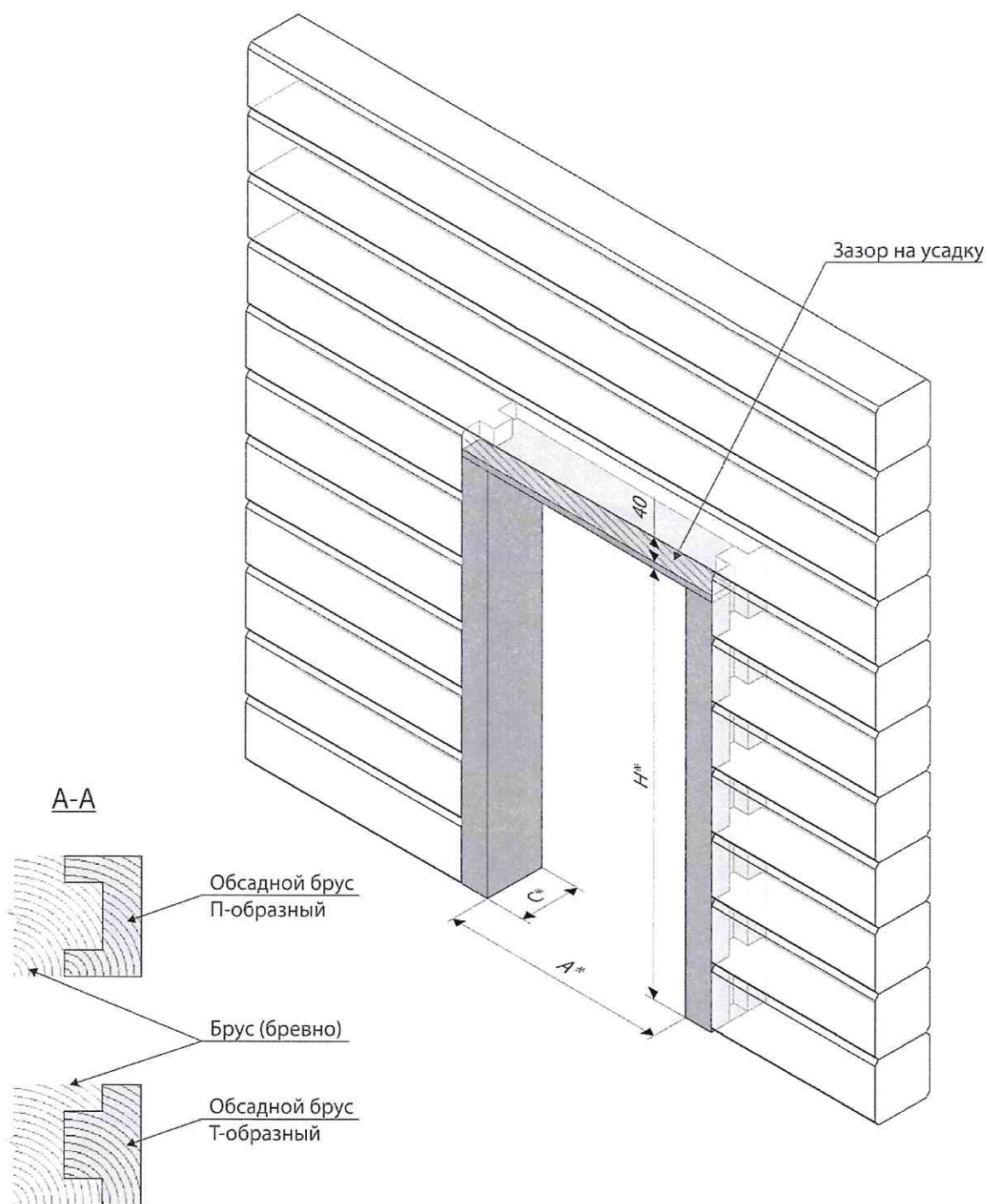

* размеры в соответствии с таблицами из технических условий по строительной подготовке дверных проемов и помещений. Зазор на усадку не более 40мм.

РЕКОМЕНДАЦИИ ПО ПОДГОТОВКЕ Т-ОБРАЗНОГО ПРОЕМА

МОНТАЖ С «ПРИЛИВОМ»

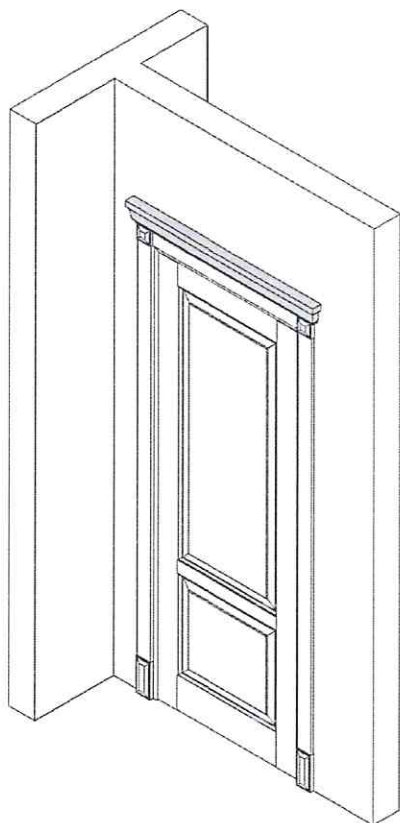

МОНТАЖ С НЕДОСТАТОЧНЫМ «ПРИЛИВОМ»

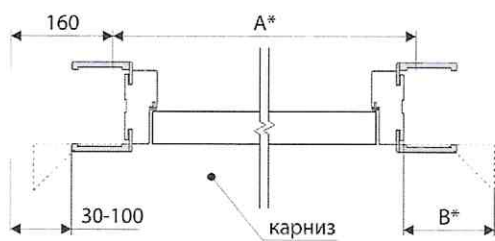
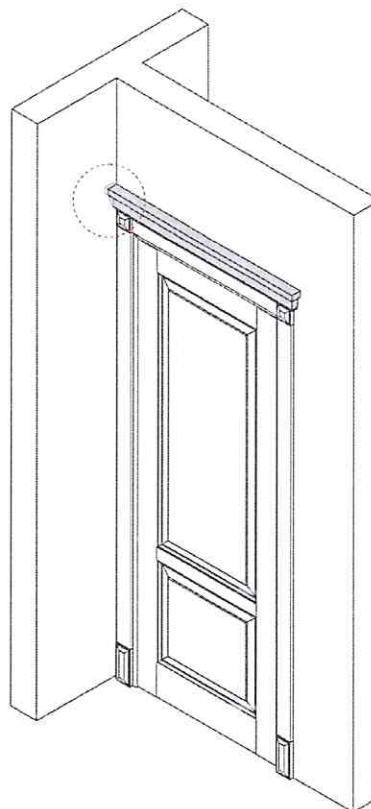

правильно

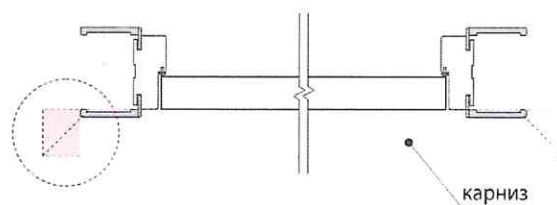

неправильно

* размеры в соответствии с таблицами из технических условий по строительной подготовке дверных проемов и помещений.

Приложение № 3

к Общим условиям
розничной купли-продажи
продукции производства
ООО ПК «Волховец» и оказания
сопутствующих услуг

АКТ О НЕСОБЛЮДЕНИИ ТРЕБОВАНИЙ ТЕХНИЧЕСКИХ УСЛОВИЙ ПО СТРОИТЕЛЬНОЙ ПОДГОТОВКЕ ДВЕРНЫХ ПРОЕМОВ И ПОМЕЩЕНИЙ

Мною, представителем Продавца _____ (ФИО, должность)
при прибытии на объект _____ (полный адрес)
выявлены следующие недостатки строительной подготовки дверных проемов и помещений
(позначить крестиком).

- проемы не подготовлены согласно рекомендациям, указанным в Таблице №1
технических условий по строительной подготовке дверных проемов и помещений,
неподготовленные проемы указаны в Таблице ниже:

Наименование помещения	Примечания об отклонениях

Условия хранения и эксплуатации:

- температура на объекте не соответствует диапазону +18...+30 градусов Цельсия;
- влажность на объекте не соответствует диапазону 30-70%;
- до производства монтажных работ, продукция хранилась вне заводской упаковки;
- карнизы хранились в вертикальном состоянии.

Подготовка объекта:

- влажные работы и работы с резкими температурными перепадами не закончены.

Подготовка проема:

- отсутствует ровное чистовое напольное покрытие в зоне открывания;
- отсутствует жесткое основание в зоне установки нижней оси при монтаже двери-книжки (бетон, плитка, керамогранит);
- при монтаже входных дверей, скрытых дверей, дверей в пенал не предоставлена информация об уровне будущего чистового напольного покрытия в проемах, указанных в таблице №1;
- в стенах из бруса или бревна не установлен обсадной короб;
- ремонтные работы со стенами проема не закончены;
- проемы не строго перпендикулярны уровню;
- стены проема имеют отклонения от плоскостности;
- перепад по плоскости стен.

Подготовка к визиту специалистов по монтажу:

- не предоставлено место размещения инструментов и проведения работ внутри помещения;
- не обеспечено наличие всех необходимых разрешений и согласований с собственниками помещений или зданий, контролирующими органами на выполнение работ в т.ч. для пользования общедомовыми контейнерами для выноса мусора;
- условия исключения совмещения установки дверных блоков с какими-либо другими проводимыми ремонтными работами не обеспечены;
- не обеспечено наличие: сети электроснабжения 220В для подключения оборудования, воды, света, туалетной комнаты, помещения для раздевалки монтажников;
- при монтаже более 3 (трех) дверных блоков и перегородок не предоставлено помещение для складирования расходных материалов, инструмента и оборудования;
- не обеспечен беспрепятственный безопасный доступ к месту проведения работ.

На основании выше изложенного Покупатель (ФИО) _____ предупрежден о том, что произвести работы на объекте, либо произвести качественный монтаж в указанные в таблице проемы невозможно.

В связи с этим, Покупатель принимает одно из двух предложенных решений (принятое решение пометить крестиком):

- работы по монтажу приостанавливаются, покупатель самостоятельно подготавливает объект и проемы. Соглашается оплатить услугу "Дополнительный выезд специалиста по монтажу из-за несоблюдения Приложения №2 в соответствии с п.5.6.2. договора" в соответствии с прайс-листом, размещенном на официальном сайте Продавца по ссылке <https://volhovec.ru/service/> в размере _____ рублей.
- работы по монтажу продолжаются, данное согласие является подтверждением и основанием для приемки работ в указанных в таблице №1 проемах. Гарантийные обязательства на результат работ и продукцию, установленную в проемы, указанные в таблице, не распространяются. Гарантийные обязательства на результат работ и продукцию, установленную на объекте, где не соблюдены условия хранения и эксплуатации и подготовки объекта не распространяются.

Продавец _____

Покупатель _____

(ФИО собственноручно и полностью, подпись разборчиво)

Приложение № 4

к Общим условиям
розничной купли-продажи
продукции производства
ООО ПК «Волховец»
и оказания сопутствующих услуг

Форма сдачи-приемки промежуточного результата работ

Промежуточный Акт № _____

от " _____ " _____ 20 _____

Подрядчик:

Заказчик:

№	Наименование, работ услуг		Кол-во	Ед.
1				шт
2				шт
3				шт
4				шт
5				шт
6				шт
7				шт
8				шт
9				шт
10				шт
11				шт
12				шт
13				шт
14				шт
15				шт
16				шт
17				шт
18				шт
19				шт
20				шт
21				шт
22				шт
23				шт
24				шт
25				шт

Вышеперечисленные работы выполнены полностью и в срок. Заказчик претензий по объему, качеству и срокам оказания услуг не имеет.

Покупатель

Продавец

Подпись

Подпись

расшифровка

расшифровка

Приложение № 5

к Общим условиям
розничной купли-продажи
продукции производства
ООО ПК «Волховец»
и оказания сопутствующих услуг

Рекомендуемая форма доверенности

Доверенность

<hr/>		<hr/>
<i>город (село, поселок, район), субъект РФ</i>		<i>число, месяц, год</i>
<hr/>		
<i>ФИО гражданина/наименование юридического лица</i>		
<hr/>		
<i>адрес места жительства гражданина/адрес регистрации юридического лица согласно ЕГРЮЛ</i>		
<hr/>		
<i>серия и номер паспорта</i>	<i>орган, выдавший паспорт</i>	<i>дата выдачи</i>
<hr/>		
<i>доверяет</i>		
<hr/>		
<i>ФИО гражданина</i>		
<hr/>		
<i>адрес места жительства гражданина</i>		
<hr/>		
<i>серия и номер паспорта</i>	<i>орган, выдавший паспорт</i>	<i>дата выдачи</i>

осуществить приемку товара (работ, услуг) по заказу № _____ от «_»_____20__ г. у продавца или перевозчика, с правом подписания универсальных передаточных документов (УПД), актов, накладных, с правом предъявления претензий по качеству и (или) количеству товара, совершения иных действий и формальностей, связанных с исполнением настоящего поручения.

Настоящая доверенность действительна при предъявлении документа, удостоверяющего личность.

<hr/>	<hr/>
<i>подпись доверителя</i>	<i>ФИО доверителя</i>